

フィールドスコープ PP700

取り扱いマニュアル

Version 1.0. m

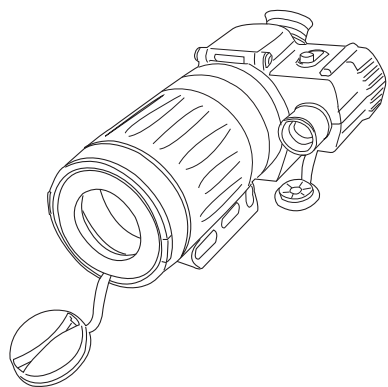

保証期間: 12ヶ月

※納品書・レシート等が保証書の代わりとなります。

サポートのご案内

記載内容に不備がある場合、新しいマニュアルを公開している場合がございます。ダウンロードページをご確認ください。
<http://www.thanko.jp/support/download.html>

お買い上げいただいた商品の調子が悪い、壊れたと思われる症状が発生した場合は、Q&Aページをご確認ください。
<http://www.thanko.jp/support/qa.html>

改善が見られない場合は、まずはメールにてお問い合わせください。

メールでのお問い合わせ

お客様のお名前、商品名、ご利用のOS (Vista, 7)、お問い合わせ内容を記載し、下記アドレスまでご連絡下さい。
support@thanko.jp

修理のご案内

動作しない、お買い上げ時から問題が発生しているなどの場合は、ご連絡不要にて対応をさせていただきます。下記ページをご確認いただき、商品の送付を御願います。

<http://www.thanko.jp/support/repair.html>

サンコカカスタマーサポート

〒101-0021

東京都千代田区外神田3-14-8 新末広ビル3F
 (月～金 10:00-12:00、13:00-18:00 祝日を除く)
 TEL:03-5297-7143 FAX:03-5297-7144

仕様

サイズ 幅98×奥行き142×高さ54 (mm)、1.6kg
 電源 単3電池×2本 (※付属しません)

■ スポッティングスコープスペック

光学設計 屈折レンズ
 対物レンズ 70mm
 倍率 35倍
 焦点距離 250mm
 視野角 3.4°
 914m先の視界 64m(210フィート)
 最小フォーカス距離 4.5m(15フィート)
 射出瞳 13mm

■ デジタルカメラスペック

センサー CMOS
 モニター 2インチ TFT 液晶
 使用メモリ SDHC(～32GB)、内蔵メモリ:32MB
 視野角 5.6°(ローパワー) - 2°(ハイパワー)
 フォーカス距離 0.8m(ローパワー) - 3m(ハイパワー)
 TV出力 NTSC/PAL
 撮影データ形式 静止画:JPEG 動画:MPEG
 セルフタイマー 10秒
 対応言語 日本語、英語、ドイツ語、フランス語、中国語、イタリア語、スペイン語
 インターバル撮影 10、30、60秒、3、10、30分、2、4時間
 自動オフ機能 液晶モニター:操作停止から2分後
 本体の電源:操作停止から5分後
 静止画保存解像度 5.0MP(2592x1944)、3.1MP(2048x1944)
 (単位ピクセル) 2.0MP(1600x1200)、1.3MP(1280x960)
 0.3MP(640x480)

● 乾電池をセットする・底面の三脚穴



本製品は高倍率レンズを使用しているため、手持ちでの撮影には向いていません。ブレ防止の為、三脚を使用して撮影を行なって下さい。本体底面にカメラ用三脚穴が開いています。

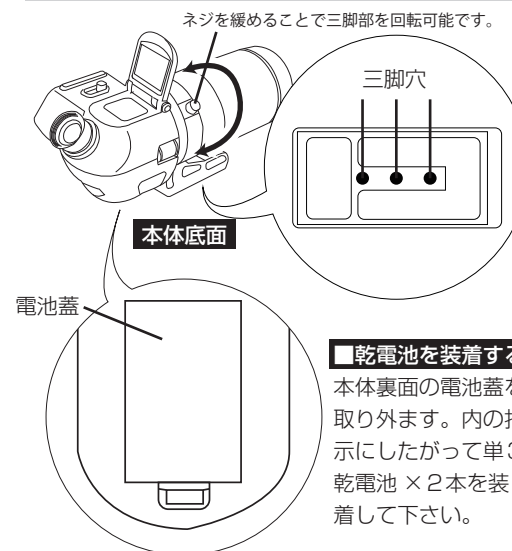

■ 乾電池を装着する

本体裏面の電池蓋を取り外します。内の指示にしたがって単3乾電池×2本を装着して下さい。

● SDカードをセット・液晶保護シール

■ 液晶保護シール
 使用する際はテープ、爪などで保護シールをはがしてからお使い下さい。

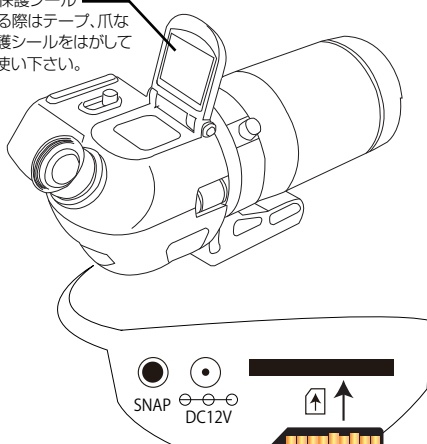

■ SDカードの着脱方法
 SDカードを矢印の方向にカチッと音がするまで差し込んでください。(※2mmほど出っ張ります。)再度SDカードを押しこむと、SDカードが飛び出して取り外すことが可能です。
 ※カードの抜き差しは電源OFFの状態で行ってください。

● 電源を入れる

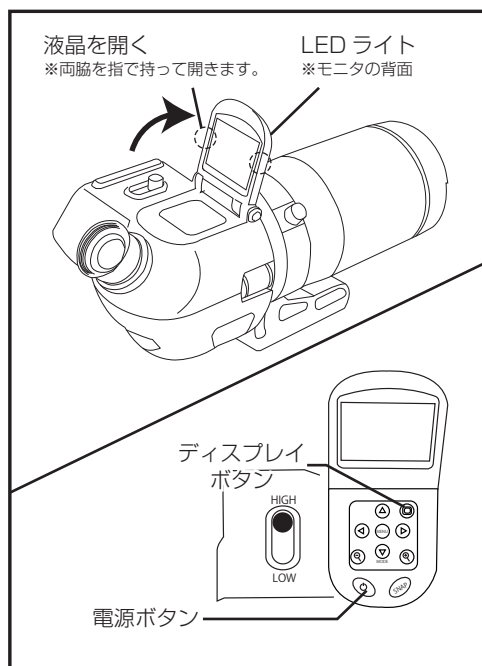

「電源ボタン」を1回押すと電源オン(※LEDライトが点灯)もう1度押すと電源がオフになります。

● 液晶モニタを非表示にする

「ディスプレイボタン」を押すたびに液晶モニタが表示・非表示になります。

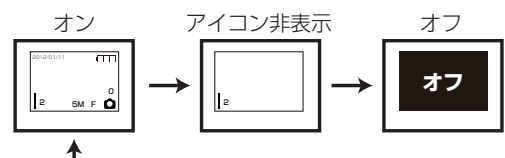

● リモコンを装着する

付属のリモコンを右のようにSNAP端子に装着することで、リモコンで撮影できます。

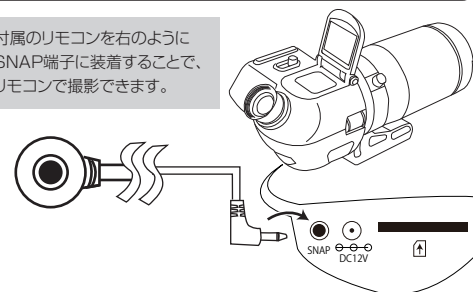

● スコープを装着する

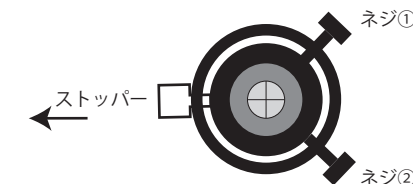
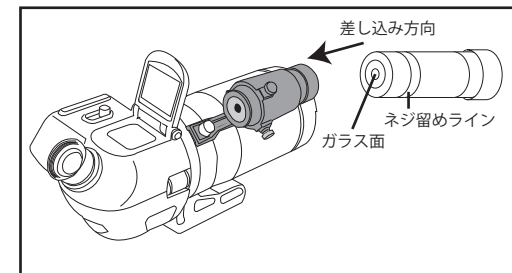

各ネジを緩め、ストッパーを矢印方向へ引き、スコープを装着します。

正面から覗き込みます。液晶モニタに映る映像(または接眼レンズを覗いた景色)と、スコープ内の景色が同じになるようにネジ①、②を回して調整します。最終的に上記図の様に十字が真ん中に来るように設定して下さい。

撮影方法は裏面を御覧ください

● ピントを調整する

レンズの切り替え

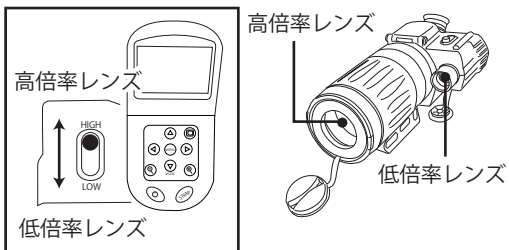

ピントの調整方法

ダイヤルを回すことでカメラ、レンズ共通のピント調整できます。

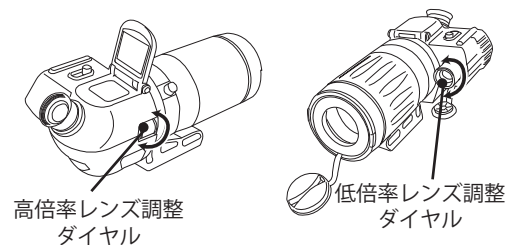

● 本体で再生・削除する

「電源ボタン」を押します。液晶画面が表示され、静止画モードになります。「MODE ボタン」を押し、プレビューモードを選択「+ボタン」を押しプレビューモードに切り替えます。

プレビューモードの操作方法

左右：ファイルの選択
上：消去する
※一枚、全部削除を選択して「+ボタン」で決定。
下：動画の場合→押す度に「再生」「停止」
静止画の場合→90°時計回りに回転
+：拡大、決定
-：縮小、サムネイル表示
MENU：戻る

● 設定について

ビデオ	NTSC(※日本の場合はこちらを選択)-PAL
液晶(明度)	暗、ノーマル、明
日付	非表示、オン(セットする) ※オンで「右ボタン」を押し日時を設定します
ボリューム	オン、オフ
フォーマット	「はい」を選択することでSDカードを空にできます
リセット	「はい」を選択することで初期設定に戻します
言語	日本語、英語、フランス語、イタリア語、スペイン語、中国語、ドイツ語
オートパワーオフ	「オン」にすると、液晶モニターは操作停止から2分後本体の電源は5分後に自動でオフになります。

● 各モードを切り替える

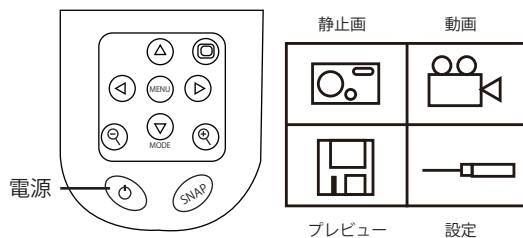

「電源ボタン」を押します。液晶画面が表示され、静止画モードになります。「MODE(下)ボタン」を押し矢印で各モードを選択し「+ボタン」を押すことで決定でき、各モードを切り替えることが可能です。

● 操作ボタンについて

各モードの設定時に下記操作ボタンで操作を行うことが可能です。

上下：移動
右：決定
左：戻る
-：終了
+：決定
MENU：戻る(プレビューモード時)

● 静止画を撮影する

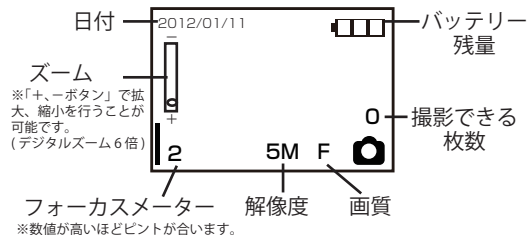

「電源ボタン」を押します。液晶画面が表示され、静止画モードになります。「MODE」「右」「+」の順にボタンを押し動画モードに切り替えます。「SNAP ボタン」を押すことで撮影を行います。

静止画モードの設定

「MENU」ボタンを押すことで設定を行うことが可能です。

サイズ	5.0MP(2592x1944)、3.1MP(2048x1944) 2.0MP(1600x1200)、1.3MP(1280x960) VGA(640x480)
画質	ノーマル(低)、ベター(標準)、ベスト(最高)
オートシャッター	10、30、60秒、3、10、30分、2、4時間 上記の時間ごとに撮影します。※インターバル撮影
EV(明るさ調整)	-2~2
効果	ノーマル、モノクロ、セピア

● 動画を撮影する

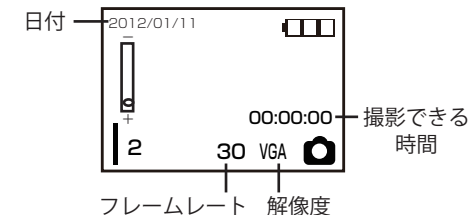

「電源ボタン」を押します。液晶画面が表示され、静止画モードになります。「MODE」「右」「+」の順にボタンを押し動画モードに切り替えます。「SNAP ボタン」を押すことで撮影を開始します。もう一度「SNAP ボタン」を押すことで撮影を停止します。

動画モードの設定

「MENU」ボタンを押すことで設定を行うことが可能です。

サイズ	VGA(640x480)、CIF(352x288)
フレームレート	30、15FPS
EV(明るさ調整)	-2~2
効果	ノーマル、モノクロ、セピア

● 撮影したデータをパソコンで確認する

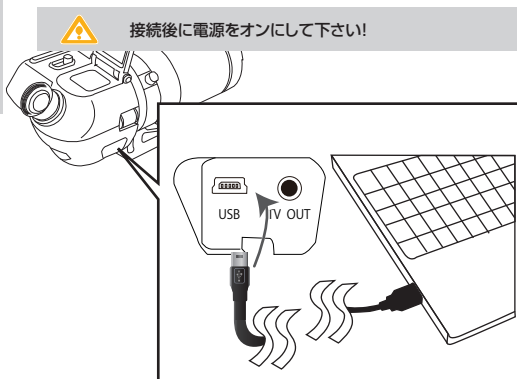

本体の miniUSB 端子とパソコンの USB 端子を接続します

○WindowsXP の場合
スタートボタン→マイコンピュータをクリックします。

○WindowsVista/7 の場合
スタートボタン→コンピューターをクリックします。
「リムーバブルディスク」をダブルクリックします。

○下記のフォルダ内に各データが保存されています。
「DCIM」- 「100ACUTE」

撮影したデータが表示されますので、ダブルクリックすると再生/表示されます。

● 本体をパソコンから取り外す

本製品をパソコンから取り外す際は、必ずタスクバーに表示されている(画面右下の時間表示の左側に表示されます)「ハードウェアの安全な取り外し」のアイコンをクリックしてください。



メニューの指示に従い、ドライブを選択して取り出しの文字をクリックするか、「USB Device」の取り出しの文字をクリックしてください。

しばらくすると、安全に取り外しができるメッセージが表示されます。その後、パソコンから本製品を取り外してください。

ファイルの書き込み中等に、本製品をいきなりパソコンから取り外すと、本商品の破損、SDカードの破損に繋がりますので、ご注意ください。

● TVにAV出力する

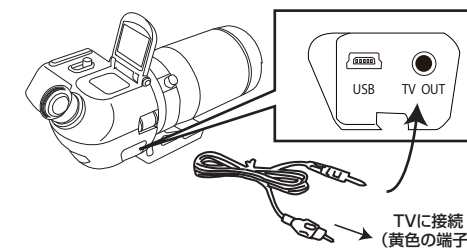

上記の様に付属のAVケーブルを使用し、本体の「TV OUT端子」と「TVのコンポジット端子(黄色=映像)」を接続することで、本体の液晶モニターが黒くなり、自動的にTVに出力することが可能です。

本体画面で表示されていた、画面の表示がそのままTVに出力され、通常の操作が可能となります。

● 液晶覗き見レンズを装着する

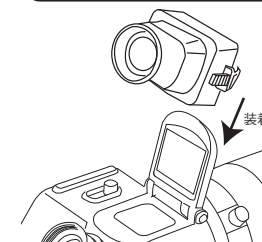

左図の様に液晶画面に装着することで屋外などの明るい場所で撮影時に液晶画面の映像を確認し易くなります。